

okvolight

TR. AİLESİ : ARKADAN AYDINLATMA  
TÜRÜ : DÜZ  
ÇEŞİT : BASİT PANEL AYDINLATMA  
MODEL : AXP / LAYON  
WATTAGE : 33W  
DIMENSION : 60X60 cm

EN. FAMILY : BACKLIGHT  
TYPE : FLATY  
KIND : BASIC LED PANEL LIGHT  
VERSION : AXP / LAYON  
GÜCÜ : 33 W  
BOYUT : 60x60 cm

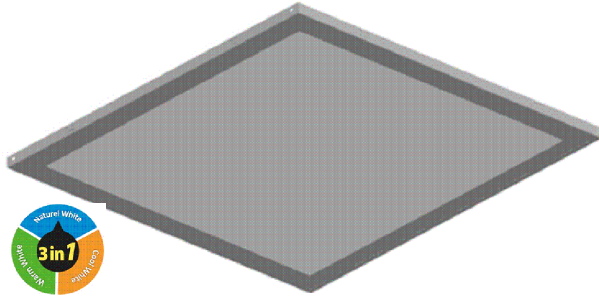

AXP - LAYON / AXP - LAYON



(TR) Türkçe Montaj Talimatı  
(EN)English Installation Instruction



## A-MONTAJ TALIMATI VE GÜVENLİK UYARILARI INSTALLATION INSTRUCTIONS AND SAFETY WARNINGS

- 1) TR.Ürünün montajı veya demontajı, konusunda uzman kişiler tarafından yapılmalıdır.  
EN.The product installation or uninstllation should be done by an experted technician.
- 2) TR.Ürün nemli ise ve/veya üzeri tozla kaplıysa kullanmayınız. Ürüne zarar verebilir ve/veya elektrik çarpması riski olabilir.  
EN.Do not use, if the product is wet and / or covered with dust. It may damage to the product and / or an electric shock hazard.
- 3) TR.Ürün yere düştü ve/veya şoka maruz kaldı ise ürünün elektrik aksamında deformasyon olabilir. Hatalı çalışma riski vardır ürünü kullanmayınız.  
EN.If the product has been dropped and / or exposed to shock, the product may get a problem on electrical component. Do not use it, the product can be under the risk.
- 4) TR.Ürünü tamir ve / veya kontrol amacıyla açmayınız. Uzman kislere haber veriniz.  
EN.Do not open the product for repairing and / or control. Inform to the experienced electrical technician.
- 5) TR.Ürünün yüzeyi çalışırken sıcak olabilir. Ürünün enerjisi kesilip soğumadan dokunulmamalıdır.  
EN.The surface of the product can be hot while the product energized. Don't touch to the product before switch off it.
- 6) TR.Ürün üzerine kesinlikle kağıt ve/veya örtü vb. koymayınız.  
EN.Do not put paper and / or any another cover on the product..
- 7) TR.Ürünün ısıya karşı yalıtkan bir malzeme ile kaplanması uygun değildir.  
EN.It is not suitable to coat the product with thermally insulating material.
- 8) TR.Ürünü yanıcı maddelere yakın bir yere koymayınız.  
EN.Do not put the product near the flammable materials.
- 9) TR.Ürünü tavadan aydınlatma dışında bir görev için kullanmayınız.  
EN.Do not use the product for another purpose without ceiling lighting.
- 10) TR.Ürün yüzeyini alkol, benzin ve/veya aseton gibi yanıcı ve/veya parlayıcı ve/veya patlayıcı maddelerle silmeyiniz.  
EN.Do not use a flammable and/or explosive materials such as alcohol, gasoline and/or acetone to clean of the product surface.
- 11) TR.Ürüne enerji verilmeden tüm bağlantılarının kullanım talimatında belirtildiği gibi yapıldığından emin olunuz. Tüm bağlantıları kontrol etmeden önce asla ürüne enerji vermeyiniz.  
EN.Make sure that all connections are made as indicated in the instructions. Never not apply any electric power before checking whole connections.

## B-ÜRÜN MONTAJ VE TANITIMI INSTALLATION AND PRODUCT DESCRIPTION

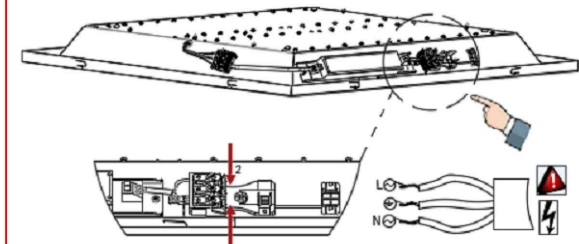
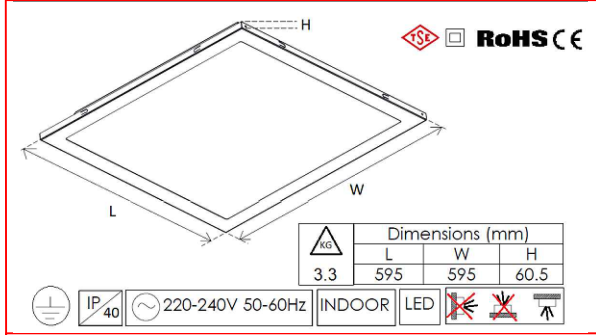

TR.Kapak topraklama bağlantısı yerine takılmış olmalıdır.  
EN.Earthing terminal should be connected to front cover.

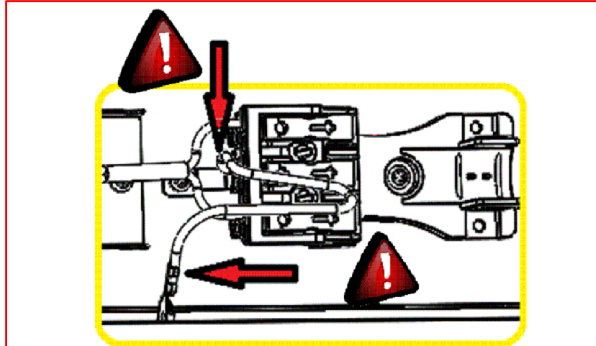

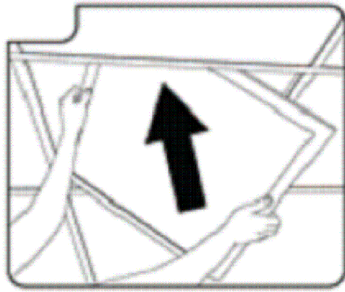
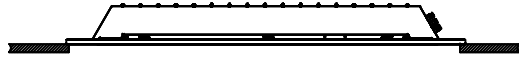
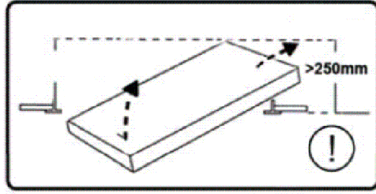

### C-RENK GEÇİŞİ PASSAGE OF COLOR



Standart Product (NW.Natural white)  
Standart Ürün (NW. Doğal Beyaz)

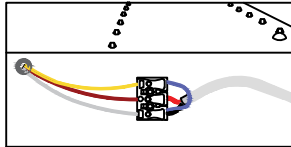

#### DİKKAT / ATTENTION

TR. Enerji altında renk değişimi yapmayınız.  
EN. Do not change color under energy.  
TR. Bu opsiyon GOLD / PLATINIUM / SILVER serisi için geçerlidir.  
EN. The option applies to GOLD / PLATINIUM / SILVER series.



#### URUN RENK DEĞİŞİMİ (CW: Soğuk Beyaz) PRODUCT WHITE COLOR TEMPERATURE CHANGE (CW: Cool White)ep

1.Adım / 1. Step  
TR.Mavi kabloyu "ok" yönünde çekiniz.  
EN.Pull on blue color cable using to  
arrow direction.

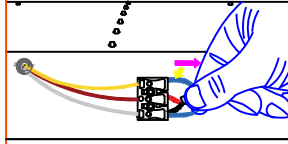

2.Adım / 2. Step  
TR.Şekildeki gibi kablonun bir ucu çıkmış  
olacaktır. Sarı ok ile gösterilen (mavi  
kablo) kablonun diğer ucunu da ok  
yönünde çekiniz.  
EN. One end of the cable will be released  
as shown. Pull the cable's second lead  
that is indicated by yellow arrow (blue  
cable) to the arrow direction.

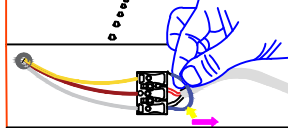

3.Adım / 3. Step  
TR.Kablo resimdeki gibi çıkmış olmalıdır.  
EN. The cable should be removed like in  
the picture.

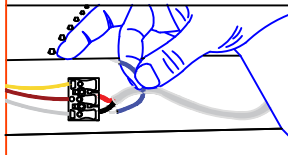

4.Adım / 4. Step  
TR.Resimdeki gibi kablolama bittiğinde  
ürünümüz Soğuk Beyaz-CW yanacak  
durumda olacaktır.  
EN. Our product will be set up in Cool  
White-CW light when the wiring finished  
like in this picture.

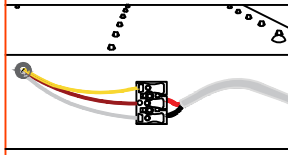

#### URUN RENK DEĞİŞİMİ (WW: Sıcak Beyaz) PRODUCT WHITE COLOR TEMPERATURE CHANGE (WW: Warm White)ep

1.Adım / 1. Step  
TR.ürün kablolaması bu konumdayken ;  
EN.The product cabling is this position ;

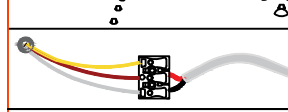

2.Adım / 2. Step  
TR.Sarı ok ile gösterilen kablo ucunu "ok"  
yönünde çekiniz.  
EN.Pull the cable's end indicated by yellow  
arrow to the arrow direction.

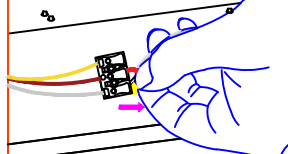

3.Adım / 3. Step  
TR.Kablo resimdeki gibi çıkmış olmalıdır.  
EN. The cable should be removed like in  
the picture.

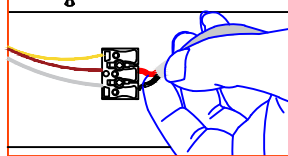

4.Adım / 4. Step  
TR.Çıkarttığınız kabloyu okla gösterilen  
kablo girişine takınız.  
EN.Install the cable which was uninstalled  
on step.2 to the arrow direction shown in  
this picture.

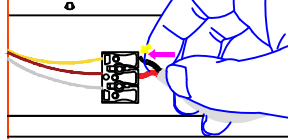

5.Adım / 5. Step  
TR.Resimdeki gibi kablolama bittiğinde  
ürünümüz Sıcak Beyaz-WW yanacak  
durumda olacaktır.  
EN.Our product will be set up in Warm  
White-WW light when the wiring finished  
like in this picture.

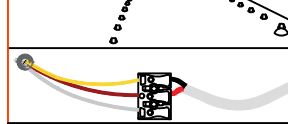

#### D-GARANTİ DURUMU / WARRANTY STATUS

##### ÜRÜNÜN / OF THE PRODUCT:

CİNSİ / TYPE:.....

SERİ NO / SERIAL NUMBER:.....

##### SATICI FİRMANIN / OF THE SELLER COMPANY:

ÜNVANI / NAME:.....

ADRESİ / ADDRESS:.....

FATURA TARİHİ / INVOICE DATE:.....

FATURA NO / INVOICE NUMBER.....

##### ALICININ / OF THE BUYER:

ADI SOYADI / NAME:.....

ADRES / ADDRESS:.....

TEL NO / PHONE NO: .....

##### GARANTİ SÜRESİ / WARRANTY PERIOD:

BRONZE MODEL : 2 YIL -YEARS / TITANIUM MODEL :3 YIL-YEARS

SILVER MODEL : 2 YIL-YEARS / GOLD MODEL : 3 YIL -YEARS

PLATINIUM MODEL: 3 YIL -YEARS

##### ÜRETİCİ / MANUFACTURER:

Mimarsinan Organize San. Böl.

Kastim cd. No:22/B Melikgazi /

Kayseri / Türkiye



Made in Türkiye

- ♦ TR.Garanti süresi, malın teslim tarihinden itibaren başlar.  
EN.The warranty period starts on the date of delivery.
- ♦ TR.Ürünün bütün malzemeleri belirtilen yıl kadar üretim hatalarına karşın  
garantilidir.  
EN.All the ingredients of the product is under warranty according to the  
production problems until the specified year.
- ♦ TR.Ürünün üzerindeki etiketlerin yırtılmaması için azami özen gösterilmelidir.  
EN.Should be more careful not to tear the labels on the products.
- ♦ TR.Garanti yükümlülüğünün geçerli olması için yetkili servis teknisyenleri  
dışında kimsenin ürünü açmaması gerekir.  
EN.In order to valid warranty, no one can open the product without  
authorized service technician.
- ♦ TR.Ürünümüz aşağıdaki gibi bazı temel durumlarda kesinlikle garanti  
kapsamı dışındadır.  
EN.Our products will be exactly out of warranty like below basic conditions.  
a-TR.Ürüne bağlanan dış donanımdan kaynaklanan arızalar.  
EN.The failures which are coming from externally connected equipment to  
our product.  
b-TR.Şebeke elektrikli kaynaklı arızalar.  
EN.The failures which are coming from electricity network.  
c-TR.Ürünün kullanım hatalarından (düşme, iç yüzeyde çizilme, kırılmalar)  
kaynaklanan problemler.  
EN.The problems which are caused by the users (like drop, scratch on inner  
surface, breakings).  
d-TR.Sıvı ile temaslı yada nemli ortamlarda çalıştırılmasından doğan arızalar  
olmuşsa.  
EN.If the failures are happened because of liquid (like water e.t.c.) touching  
or using in wet or damp areas.